

Функциональные возможности FP-30X

Игра на фортепиано

Игра различными звуками

страница 2

Устройство располагает множеством тембров (звуков). Так что можно выбирать и играть звуками различных музыкальных инструментов.

Воспроизведение двух наложенных друг на друга звуков одновременно (режим Dual Play)

страница 2

Можно наложить один тембр на другой и играть их оба нажатием одной клавиши.

Игра различными тембрами в левой и правой руках (режим Split Play)

страница 2

Можно разбить клавиатуру на два диапазона и выбрать для каждого из них свой тембр.

Полезные функции

Запись исполнения

страница 3

Можно записать игру на клавиатуре инструмента, а затем воспроизвести ее для анализа.

Функция Bluetooth

страница 6

Позволяет работать по **Bluetooth** с программным приложением "Piano Every Day", а также воспроизводить аудио со смартфона.

Содержание

Краткое руководство (лицевая панель)	2	Более сложные операции	9
Выбор тембра	2	Настройка яркости звука (Brilliance)	9
Управление громкостью	2	Настройка реверберации (Ambience)	9
Настройки функций (Function)	2	Разделение клавиатуры на две эквивалентные (Twin Piano).....	9
Игра различными тембрами в левой и правой руках (функция Split Play)...	2	Настройка метронома	9
Использование метронома	3	Изменение высоты тембра в октавах (Octave Shift).....	10
Запись исполнения	3	Предварительный отсчет перед воспроизведением/записью	10
Воспроизведение встроенных пьес	3	Одновременный вывод сигналов через наушники и встроенную акустическую систему (Speaker Auto Mute)	11
Подготовка к игре	4	Форматирование накопителя USB	11
Установка FP-30X на стойку	4	Сохранение настроек (Memory Backup)	11
Подключение оборудования (разъемы Phones)	4	Восстановление заводских настроек (Factory Reset).....	11
Установка подставки для нот	4	Настройки различных функций (Function Mode)	12
Подключение оборудования (тыльная панель)	5	Неисправности	13
Включение/выключение питания	5	Список встроенных пьес	13
Функция автоматического выключения питания (Auto Off)	5	ТЕХНИКА БЕЗОПАСНОСТИ	14
Коммутация фортепиано и мобильного устройства по Bluetooth	6	ВАЖНЫЕ ЗАМЕЧАНИЯ	14
Потенциальные возможности	6	Основные технические характеристики	15
Прослушивание музыки через акустическую систему фортепиано	6	Список операций (комбинации кнопка + клавиша)	16
Использование фортепиано с программным приложением	7		

Загрузка программных приложений

Загружайте эти приложения на смартфон или планшет и используйте при работе с фортепиано.

iOS

Android



Это программное приложение позволяет загружать ноты для занятий.



Данное программное приложение позволяет настроить фортепианный звук согласно своим предпочтениям.

Прежде чем приступать к использованию устройства, ознакомьтесь внимательно с информацией разделов "ТЕХНИКА БЕЗОПАСНОСТИ" и "ВАЖНЫЕ ЗАМЕЧАНИЯ" (буклет "ТЕХНИКА БЕЗОПАСНОСТИ" и данное руководство (страница 14)). Не выбрасывайте документацию, используйте в качестве справочных материалов.

Краткое руководство (лицевая панель)

Выбор тембра

Удерживая нажатой кнопку выбора тембра (Tone), нажмите одну из следующих клавиш, звук изменится.

	Выбор фортепиано	Выбор электропиано	Выбор звуков других инструментов
	Piano	E.Piano	Other
	Удерживайте нажатой	Удерживайте нажатой	Удерживайте нажатой
			A.Bass+Cymbal
			AcousticBass
			Steel-str.Gt
			Nylon-str.Gt
		Accordion	Comp'd JBass
		ChurchOrgan2	Jazz Scat
		ChurchOrgan1	Flip Pad
		Nason Flt 8'	Trancy Synth
		Pipe Organ	Super Saw
		Light Organ *	Solina
		Lower Organ *	Soft Pad
		Mellow Bars *	JP8 Strings
		Full Stops *	D50 StackPad
		Harpisi 8'+4'	
		Harpisichord	Gospel Spin *
		Magical Piano	Ballad Organ *
		Ragtime Piano	Combo Jz.Org *
		Rock Piano	B.Organ Slow *
		Bright Upright	Celesta
		Mellow Upright	Vibraphone
		Upright Piano	Clav.
		Bright Piano	80's FM EP
		Mellow Piano	Phase EP Mix
		Ballad Piano	Wurlly 200
		Concert Piano	1976SuitCase
			Epic Strings

Наложение двух звуков друг на друга (Dual)

Если нажать на две кнопки Tone одновременно, два тембра наложатся друг на друга.



Баланс громкости

Имеется возможность настраивать баланс громкости двух звуков (пять градаций, значение по умолчанию 0).

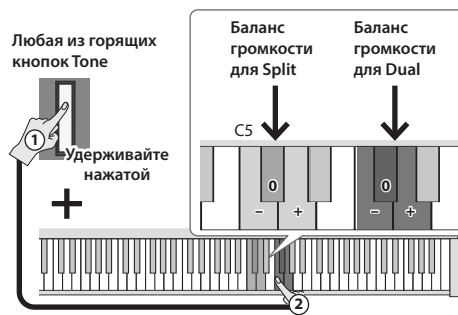

* Можно изменять частоту вращения динамиков эффекта Rotary, нажимая на кнопку [E.Piano], если выбран тембр электрооргана, отмеченный звездочкой (*).

Включение/выключение питания

Удерживайте долго нажатой кнопку [⏻].

➔ "Включение/выключение питания" (стр. 5)

Уровень громкости

Для управления громкостью используйте кнопки Volume. При нажатии на правую кнопку Volume громкость увеличивается.

При нажатии на левую кнопку Volume громкость уменьшается.

* Текущий уровень громкости показывается индикаторами над кнопками Volume. Если горят все индикаторы, громкость максимальная. Если ни один из индикаторов не горит, звук воспроизводиться не будет.

* Если удерживать кнопку Volume нажатой, громкость будет изменяться быстрее.

Настройки функций (Function)

Для определения настроек функции, удерживая нажатой кнопку [Function], нажмите клавишу, соответствующую настройке, которую требуется изменить.

Предусмотрена возможность настройки следующих параметров.

➔ Подробности в разделе "Подробное описание функций" (стр. 9).

Функция	Значение
Автоматическое отключение питания	Off, 10 минут, 30 минут, 240 минут
Включение динамиков	Off, Stand, Desk
Пьесы на накопителе USB	Воспроизвести, Выбрать
Высота строя инструмента	415.3 - 466.2 Гц (шагами по 0.1 Гц)
Чувствительность клавиатуры	5 градаций, фиксированная (FIX)
Яркость	3 градации
Реверберация	11 уровней
Два фортепиано	Pair, Individual
Транспонирование	Вниз -6 полтонов - вверх 5 полутонов
Канал, использующийся для передачи MIDI	1 - 16
Режим воспроизведения SMF	Автоматический выбор, из встроенной памяти, со внешнего накопителя
Подключение к внутреннему генератору	On, Off
Входная громкость	10 градаций
Bluetooth	On, Off

* Если удерживать нажатой кнопку [Function], можно установить связь с внешним устройством по Bluetooth.

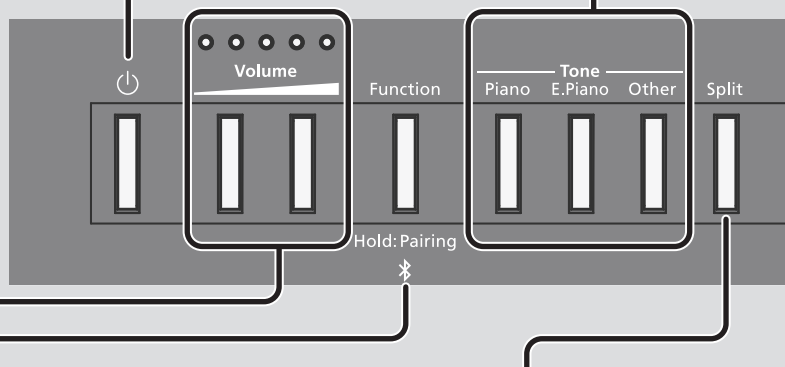

Игра различными тембрами в левой и правой руках (функция Split Play)

Включите кнопку [Split], при этом клавиатура разделится на левую и правую зоны, в каждой из которых можно будет играть своим тембром.

Если удерживать кнопку [Split] нажатой, загорится кнопка Tone тембра, назначенного на левую зону.

* Если включен режим разбиения клавиатуры, педаль, подключенная к разъему Pedal 1 или Pedal 2, будет действовать только на правую зону.

Выбор звуков (Split)

Выбор звука левой зоны	Удерживая нажатой кнопки [SPLIT] и одну из кнопок тембра Tone, возьмите ноту.
Выбор звука правой зоны	Произведите действие, описанное выше в разделе "Выбор тембра".

Изменение положения точки разделения клавиатуры (Split Point)

Удерживая нажатой кнопку [SPLIT], возьмите соответствующую ноту (значение по умолчанию: F#3).

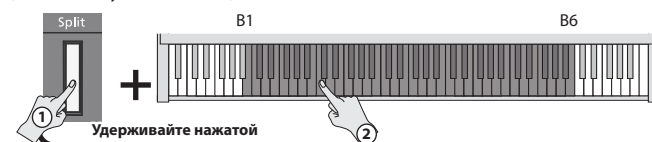

Использование метронома

Включите кнопку [Metronome], метроном начнет воспроизводиться. Для настройки темпа используйте кнопки [SLOW]/[FAST].

Изменение тактового размера

Удерживая нажатой кнопку [Metronome], нажимайте на кнопки [SLOW]/[FAST].

Можно выбрать: 0 (только слабые доли), 2 (две доли в такте), 3 (три доли), 4 (четыре доли), 5 (пять долей), 6 (шесть долей) или 7 (семь долей).

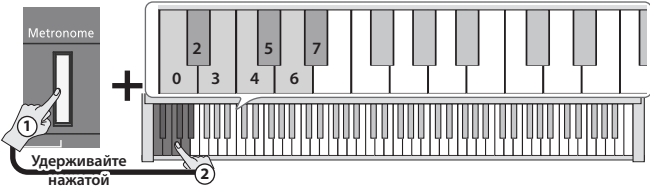

* Чтобы сильные доли не акцентировались и воспроизводились только слабые, выберите значение "0".

Определение темпа в числовом формате

Темп можно задавать в количестве долей в минуту (10 - 500, значение по умолчанию: 108).

Пример. Для ввода значения 120, удерживая нажатой кнопку [Metronome], возьмите следующие ноты: 1 → 2 → 0 → Enter.

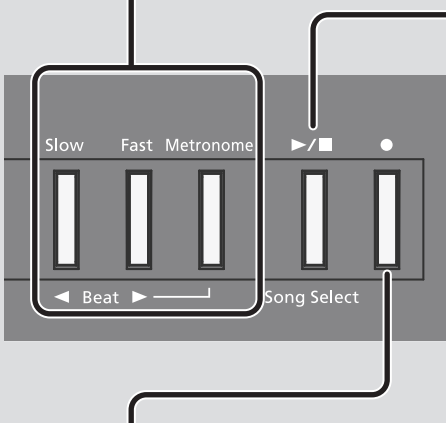
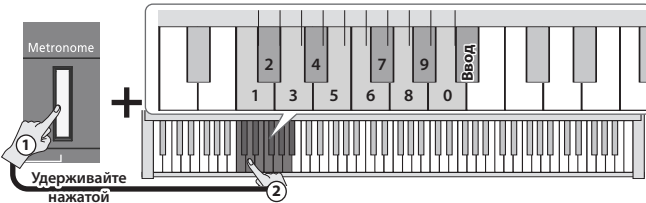

Воспроизведение встроенных пьес

Для запуска или остановки пьесы нажмите на кнопку [▶/■].

Встроенную пьесу можно выбрать, беря показанные на рисунке ноты при нажатой кнопке [▶/■].

Список встроенных пьес приведен в разделе "Список встроенных пьес" (стр. 13).

Выбор встроенных пьес

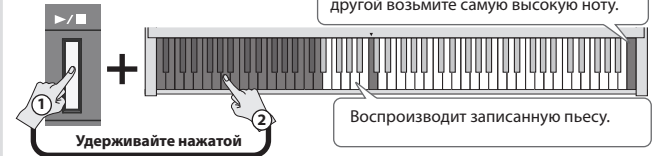

Громкость пьесы

Ниже описано как настраивать громкость пьесы (SMF/аудио), предусмотрено 10 уровней, значение по умолчанию 10.

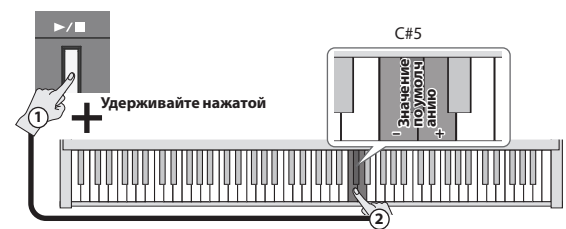

- * Баланс громкости для демопьес настроить невозможно.
- * Если режим воспроизведения пьес SMF (стр. 12) установлен в значение "Auto-Select" или "Internal", громкость некоторых партий не меняется при любых установках параметра "Громкость пьесы" (Song Level). Если выбрать установку "External", при изменении "громкости пьесы" изменяется громкость всех партий.

Воспроизведение демопьес

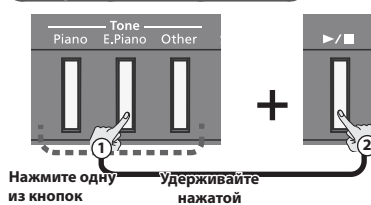

Нажмите одну из кнопок

Удерживайте нажатой

Можно воспроизводить демопьесы, которые используют звуки каждой из кнопок Tone (всего три пьесы).

Нажмите на кнопку [▶/■] для остановки воспроизведения.

- * Использование этих демопьес в целях, отличных от частного прослушивания, запрещено законом, если только не получено разрешение от владельца авторских прав.
- * При воспроизведении демопьес данные MIDI через порт USB Computer не передаются.

Запись вашей игры

Ниже описано как записывать свою игру.

* Перед началом записи, выберите звук, которым будете играть.

1. Нажмите на кнопку [●].
- * Для отмены записи нажмите на кнопку [●] еще раз.
2. Для запуска записи начните играть на клавиатуре.
3. Нажмите на кнопку [▶/■], чтобы остановить запись.

Для записи под метроном

* Перед записью запустите метроном и настройте его размер и темп. Если нажать на кнопку [▶/■] на шаге 2, запись запускается после такта предварительного отсчета.

Воспроизведение записанной пьесы

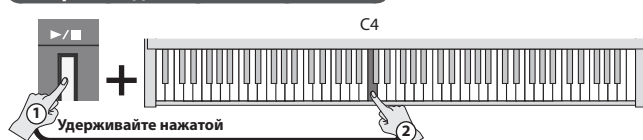

Для повторного выполнения записи

Начните запись с шага 1.

Сохранение записанной пьесы на накопитель USB

* Прежде чем продолжить, подключите накопитель USB. Удерживая нажатой кнопку [Function], нажмите на кнопку [▶/■].

После того как данные будут сохранены, все кнопки загорятся (можно сохранить до 99 пьес).

Воспроизведение пьесы с накопителя USB

Удерживая нажатой кнопку [▶/■], возьмите ноту "C#7".

Для выбора пьесы на накопителе USB можно использовать соседние с "C#7" ноты.

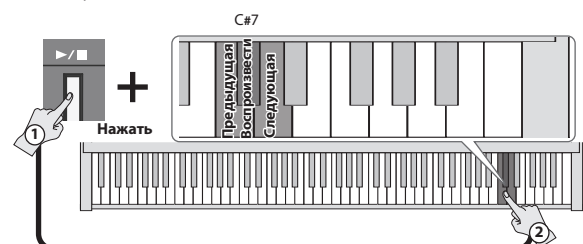

* Можно также скопировать на накопитель USB из компьютера файл WAV или MIDI и воспроизвести его на FP-30X. Подробная информация о поддерживаемых форматах приведена в разделе "Поддерживаемые форматы файлов, которые можно воспроизводить с накопителя USB" (стр. 15).

Подготовка к игре

Установка FP-30X на стойку

Если необходимо установить FP-30X на стойку, используйте Roland KSC-70 (см. руководство пользователя по KSC-70), KS-12, KS-20X или KS-10Z.

* Будьте внимательны, не прищемите пальцы, устанавливая стойку.

KS-12

Установите стойку в самое нижнее положение.



KS-20X

Расположите инструмент по центру стойки.

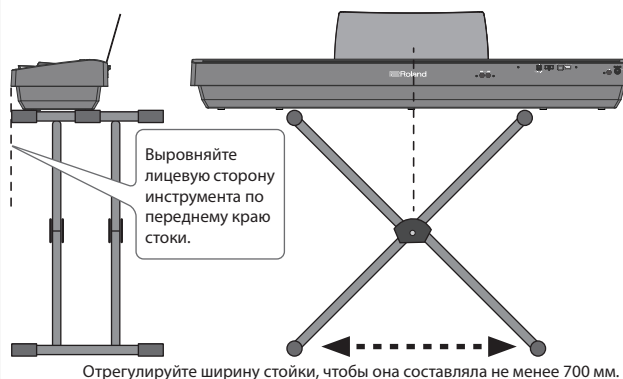

KS-10Z



ЗАМЕЧАНИЕ

В целях безопасности не устанавливайте стойку в самое высокое положение.

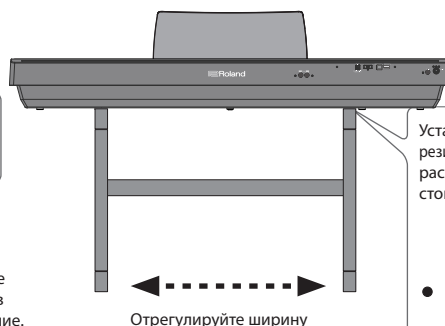

Подключение оборудования (разъемы Phones)

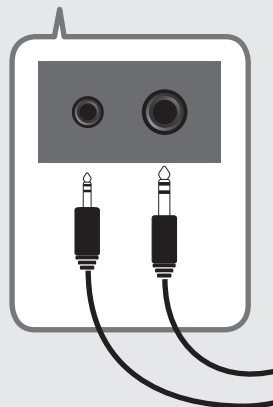

Разъемы для наушников Phones 1/2

Используются для подключения стереофонических наушников. FP-30X имеет два разъема для наушников, поэтому ими могут пользоваться два человека одновременно.

* Расположенный левее разъем для наушников выполнен на миниджековом разъеме, расположенный правее на разъеме под джек 1/4". Используйте разъем, который подходит к разъему наушников.

Наушники



Установка пюпитра для нот

1. Вставьте пюпитр в паз, расположенный в верхней части фортепиано.

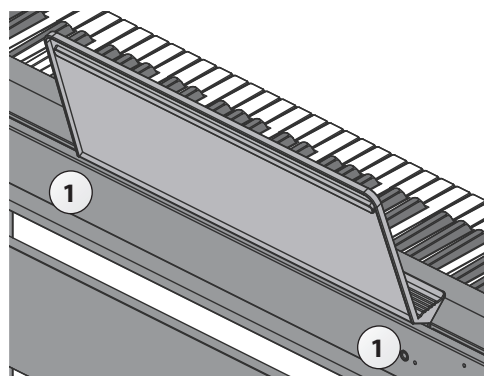

Подключение оборудования (тыльная панель)

- * Для предотвращения сбоев и выхода оборудования из строя, прежде чем приступить к коммутации, устанавливайте минимальную громкость и отключайте питание всех участвующих в этом процессе устройств.

Разъем DC IN

Используется для подключения блока питания для сети переменного тока.

Располагайте блок питания для сети переменного тока таким образом, чтобы индикатор (см. картинку) находился сверху.
При подключении блока питания к сети переменного тока индикатор загорается.

* Для закрепления кабеля блока питания для сети переменного тока используйте фиксатор (см. рисунок).

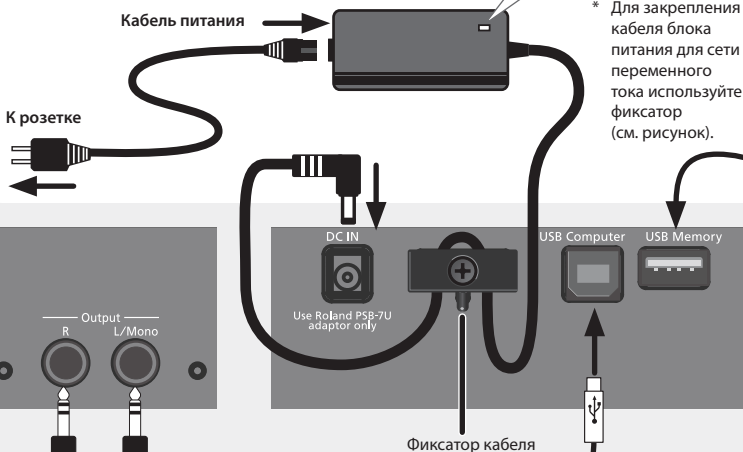

Порт для USB-накопителя

Подключите накопитель USB (приобретается отдельно). Если подключен накопитель USB, можно воспроизводить пьесы с него и сохранять пьесы на него.

- * Ни в коем случае не выключайте питание, не вынимайте накопитель USB и не отсоединяйте силовой кабель до тех пор, пока не перестанет мигать индикатор доступа к накопителю USB.
- * Вставьте накопитель USB до упора, соблюдая правильные направление и ориентацию. Не применяйте избыточных усилий.

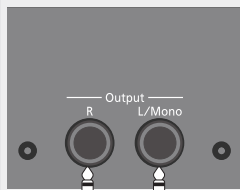

Активная акустическая система

Можно подключить активную аудиосистему и воспроизводить звук фортепиано через нее.

- * Если при использовании внешней аудиосистемы звук искажается, убавьте немного громкость FP-30X.



Порт USB Computer

Используется для подключения компьютера с помощью кабеля USB (приобретается дополнительно). Если подключить компьютер, можно будет обмениваться данными исполнения между фортепиано и программным секвенсером (приобретается дополнительно), установленным в компьютер, чтобы записывать и редактировать музыку.



Разъем Pedal 1

Используется для подключения прилагаемой демпферной педали.



Разъем Pedal 2

При подключении специальной педали (KPD-70, приобретается дополнительно), которая крепится к специальной стойке (KSC-70, приобретается дополнительно) к этому разъему подключается кабель этой стойки (KPD-70).

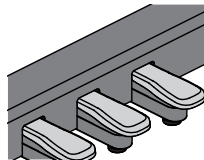

Демпферная педаль

Используется для продления звука.

Педали Sostenuto

Продлеваются только те ноты, которые звучали в момент нажатия педали.

Приглушающая педаль

Педали позволяют "смягчить" звук.

* При работе с педалями будьте внимательны, не прищипывайте пальцы. Соблюдайте особую осторожность, если рядом находятся дети.

Включение/выключение питания

После того как все оборудование будет надлежащим образом скоммутировано, включите питание как описано ниже. Нарушение порядка включения устройств может привести к возникновению неисправностей или выходу оборудования из строя.

Включение питания

1. Чтобы выключить питание, удерживайте достаточно долго нажатой кнопку [P] (Power).

- * Устройство оборудовано защитной схемой. Поэтому после включения питания должно пройти несколько секунд, прежде чем инструмент перейдет в штатный режим работы.
- * Прежде чем включить или выключить устройство, установите громкость в минимум. Даже в этом случае при включении/выключении устройства могут возникать посторонние призвуки. Это признаком неисправности не является.

Выключение питания

1. Чтобы выключить питание, удерживайте нажатой кнопку [P] (Power) не менее одной секунды.

- * Не отсоединяйте кабель питания, если кнопка [P] (Power) еще мигает.

Функция автоматического выключения питания (Auto Off)

Если в течение заданного времени с устройством не проводилось никаких действий (воспроизведение музыки, манипуляции с кнопками или регуляторами), его питание автоматически отключается (функция Auto Off).

Чтобы этого не происходило, функцию Auto Off необходимо отключить. Значение во умолчанию 240 мин.

- * При отключении питания настройка Auto Off автоматически сохраняется.

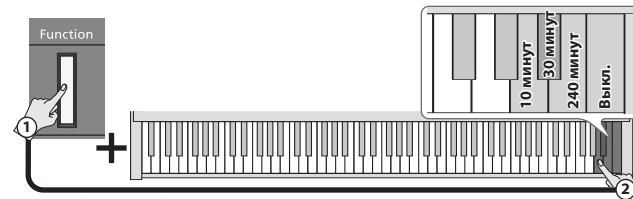

Удерживайте нажатой

- При отключении питания настройки, которые находятся в состоянии редактирования, теряются. Чтобы они не пропали, сохраните их.
- Чтобы восстановить питание, просто включите его снова.

Потенциальные возможности

Функция **Bluetooth** позволяет установить беспроводную связь между фортепиано и мобильным устройством, например смартфоном или планшетом (далее мобильное устройство), чтобы можно было производить описанные ниже манипуляции.

→ "Воспроизведение музыки через акустическую систему фортепиано"

стр. 6

Музыку с мобильного устройства можно воспроизводить через аудиосистему фортепиано, передавая ее по беспроводному каналу.

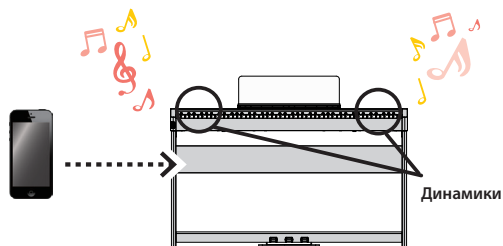

→ "Использование фортепиано с программным приложением"

стр. 7

Установив на мобильное устройство программное приложение, например "Piano Every Day" или "Piano Designer" компании Roland, можно расширить функционал фортепиано.

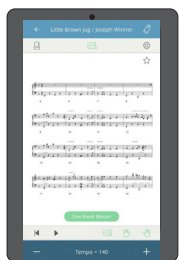

Программное приложение [Piano Every Day]



Программное приложение [Piano Designer]

Воспроизведение музыки через акустическую систему фортепиано

Ниже описано как можно определить установки, позволяющие воспроизводить музыкальные данные, находящиеся в мобильном устройстве, через акустическую систему фортепиано.

* Если мобильное устройство уже сопрягалось с фортепиано, повторно производить эту процедуру не нужно. См. раздел "Подключение к устройству, сопряжение с которым уже проводилось" (стр. 7).

Определение начальных установок (сопряжение)

Рассматривается на примере сопряжения с iPod. Если используется мобильное устройство на базе Android, ознакомьтесь с руководством пользователя по нему.

1. Расположите мобильное устройство, с которым необходимо установить связь, рядом с данным устройством.
2. Удерживайте кнопку [Function] нажатой не менее пяти секунд.

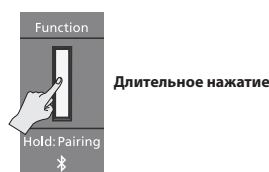

Запустится процесс сопряжения.

3. Включите функцию Bluetooth на мобильном устройстве.

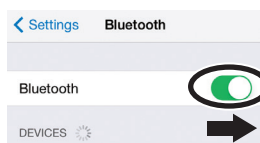

4. Коснитесь "FP-30X Audio" на экране Bluetooth мобильного устройства.

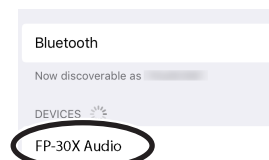

Запустится процесс сопряжения фортепиано и мобильного устройства. По окончании процесса сопряжения на дисплей выведется экран следующего типа.

Мобильное устройство	"FP-30X Audio" добавится в поле "My Devices"
Фортепиано	Кнопка [Function] горит голубым цветом

Начальные установки определены.

Сопряжение

Для налаживания беспроводной связи между фортепиано и мобильным устройством сначала необходимо выполнить процедуру сопряжения.

По сути сопряжение — это процедура регистрации (аутентификации) мобильного устройства и фортепиано.

Сопрягайте устройство как описано в процедуре для соответствующей функции.

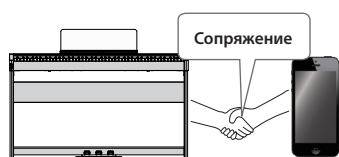

Процесс сопряжения

Для воспроизведения музыки через акустическую систему фортепиано и использования фортепиано с программным приложением необходимо выполнить две разные процедуры сопряжения. Обратите внимание, процедуры сопряжения отличаются друг от друга.



* Если сопряжение выполнить не удалось, обратитесь к разделу "Если сопряжение установить не удалось" (стр. 8).

Подключение к устройству, сопряжение с которым уже проводилось

1. Включите функцию **Bluetooth** на мобильном устройстве. Этого достаточно для установления беспроводной связи между фортепиано и мобильным устройством.

ЗАМЕЧАНИЕ

Если установить соединение с помощью описанной выше процедуры не представляется возможным, коснитесь надписи "FP-30X Audio" на экране **Bluetooth** мобильного устройства.

Воспроизведение аудио

При воспроизведении музыки на мобильном устройстве звук воспроизводится через акустическую систему фортепиано.

Управление громкостью Bluetooth-аудио.

Обычно громкость выставляется на мобильном устройстве. Если же этими средствами добиться нужного уровня сигнала не представляется возможным, настройте громкость как описано ниже.

1. Для настройки громкости, удерживая нажатой кнопку [Function], берите на клавиатуре ноты C1, C#1 или D1.

Нота	Описание
C1	Изменение громкости на -1.
C#1	Установка громкости в значение по умолчанию (0).
D1	Изменение громкости на +1.

Возможные значения 1 — 10 (значение по умолчанию: 7)

Использование фортепиано с программным приложением

Ниже описано как настроить фортепиано для работы с программным приложением, установленным в мобильном устройстве.

Программные приложения, которые можно использовать с этим фортепиано

Название приложения	Поддерживаемая ОС	Описание
 Piano Every Day	iOS Android	Данное программное приложение позволяет загружать электронные ноты и разучивать пьесы в игровой манере, а также записывать свою игру. 
 Piano Designer	iOS Android	Данное программное приложение позволяет добиться уникального звучания фортепиано согласно своим предпочтениям. Оно располагает сенсорным интерфейсом для настройки различных параметров звука. 

* Программные приложения можно бесплатно загрузить с App Store или Google Play.

* Кроме описанных выше программных приложений, можно использовать музыкальное ПО, например Garage Band, которые поддерживают функционал **Bluetooth MIDI**.

* Приведенная информация о программных приложениях компании Roland соответствует дате выхода данного руководства. Более актуальная информация находится на веб-сайте компании Roland.

Определение установок (сопряжение)

Ниже описано как определять настройки для совместного использования фортепиано и программного приложения, установленного в мобильное устройство. В качестве примера рассмотрена процедура настройки устройства iPad с установленным в него программным приложением "Piano Every Day".

* При использовании программных приложений, описанных выше в разделе "Использование фортепиано с программным приложением", производить какие-либо настройки в самом фортепиано не требуется. Для сопряжения с фортепиано используйте настройки программного приложения.

1. Включите функцию **Bluetooth** на мобильном устройстве.

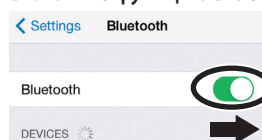

ЗАМЕЧАНИЕ

Если в поле "Devices" выводится имя используемого инструмента, например "FP-30X MIDI", не прикасайтесь к нему.

2. Запустите программное приложение, которое установили на мобильное устройство.

3. Коснитесь пиктограммы меню, расположенной в нижней правой части экрана программного приложения, а затем коснитесь на экране меню поля "Bluetooth".

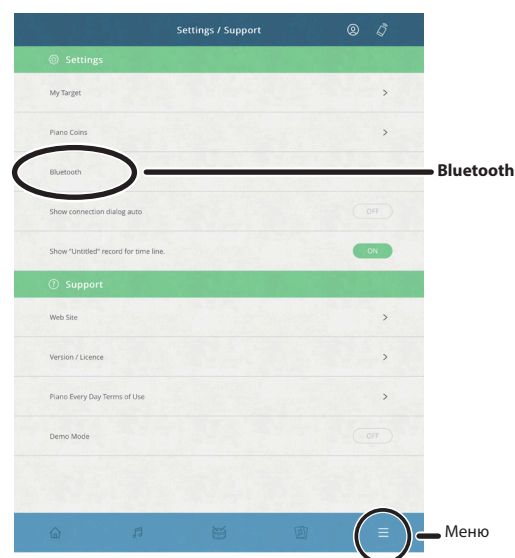

На экран мобильного устройства выведется "FP-30X MIDI".

4. Коснитесь "FP-30X MIDI".

Запустится процесс сопряжения фортепиано и мобильного устройства. По окончании процесса сопряжения на экране появится примерно следующее.

Мобильное устройство	"FP-30X MIDI" добавится в поле "My Devices"
Фортепиано	Кнопка [Function] горит голубым цветом

Сопряжение выполнено.

Если сопряжение завершилось некорректно

Если выполнить сопряжение с помощью описанной в разделе "Использование фортепиано с программным приложением" (стр. 7) процедуры не удалось, попробуйте выполнить приведенную ниже.

1 Убедитесь, что в фортепиано включена ("On") функция Bluetooth.

1. Удерживая нажатой кнопку [Function], возьмите на клавиатуре ноту A0.
Функция Bluetooth фортепиано включится.

2 Закройте все программные приложения на мобильном устройстве.

Закрытие программного приложения

1. Прикоснитесь два раза к кнопке "Домой" (Home) и проведите пальцем вверх по экрану приложения.

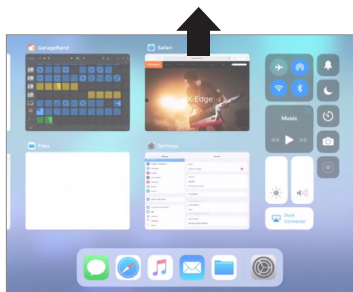

* Способ выхода из приложения зависит от используемого мобильного устройства. Выйдите из мобильного приложения, как это делается в вашем мобильном устройстве.

3 Если ранее было установлено сопряжение, отмените его и отключите функцию Bluetooth.

Отключение сопряжения

1. На экране мобильного устройства прикоснитесь к "i" рядом с "Connected" и коснитесь "Forget This Device".

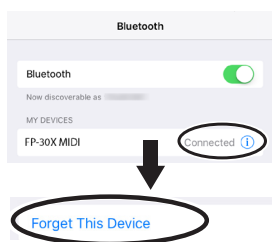

2. Отключите функцию Bluetooth.

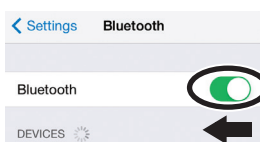

4 Выполните процедуру сопряжения, описанную на стр. 7, начиная с шага 1.

ЗАМЕЧАНИЕ

Если проблему решить не удалось, обратитесь за помощью в службу поддержки веб-сайта компании Roland.

<https://www.roland.com/support/>

Сопряжение мобильного устройства с несколькими фортепиано

Для сопряжения мобильного устройства с несколькими фортепиано (например, с несколькими фортепиано в музыкальной школе) можно для каждого из них определить свой уникальный идентификатор Bluetooth ID.

* После того как это будет сделано, номер ID станет добавляться к имени фортепиано в списке сопряженного оборудования мобильного устройства, например FP-30X Audio1).

1. Выключите питание инструмента.
2. Удерживая нажатой кнопку [Volume] (левая), нажмите на кнопку [♫] и держите ее нажатой достаточно долго. Когда начнет мигать индикатор Volume, отпустите кнопки. Номер текущего идентификатора Bluetooth ID соответствует количеству раз, сколько мигнет индикатор Volume.

Значение	Индикатор громкости
0	Горит ●●●●●
1	Горит ●●●●● Мигает 1 раз ○○●○○○ Возврат в начало
:	:
9	Горит ●●●●● Мигает 9 раз ○○●○○○ Возврат в начало
10	Горит ●●●●● Мигает 1 раз ○○○●○○ Возврат в начало
11	Горит ●●●●● Мигает 1 раз ○○○●○○ Мигает 1 раз ○○○●○○ Возврат в начало
:	:
87	Горит ●●●●● Мигает 8 раз ○○○●○○ Мигает 7 раз ○○○●○○ Возврат в начало

Состояние индикатора Volume

● Не горит ○ Горит ◐ Мигает

3. Для определения номера идентификатора Bluetooth ID, удерживая нажатой кнопку [Function], введите его с помощью клавиатуры инструмента.

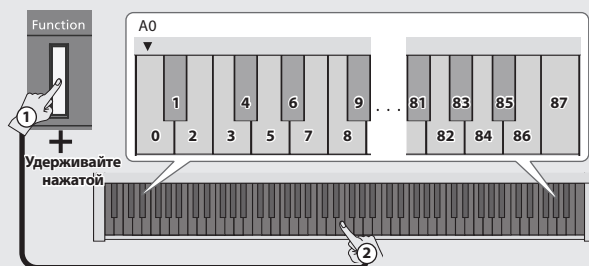

Значение	Описание
0 87	Установлен в "0": "FP-30X Audio" "FP-30X MIDI" (значение по умолчанию) Установлен в "1": "FP-30X Audio 1" "FP-30X MIDI 1"

То как индикаторы Volume мигают, зависит от введенного значения ID. Изменять значение Bluetooth ID можно также с помощью кнопок [Slow]/[Fast].

4. Для завершения ввода этой настройки нажмите на любую из кнопок [Volume] (левую или правую).

* При сопряжении мобильного устройства с несколькими фортепиано рекомендуется включать питание мобильного устройства и только тех фортепиано, связь с которыми необходимо установить.

Более сложные операции

Настройка яркости звука (Brilliance)

Ниже описано как настраивать яркость звука (3 градации).

1. Удерживая нажатой кнопку [Function], настройте яркость звука, беря на клавиатуре ноты F5, F#5 или G5.

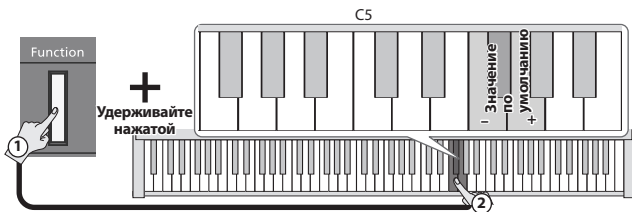

Нота	Описание
F5	Изменение настройки яркости звука на -1.
F#5	Установка настройки яркости звука в значение по умолчанию (0).
G5	Изменение настройки яркости звука на +1.
Диапазон значений -1 — +1 (значение по умолчанию: 0)	

Настройка реверберации (Ambience)

Имеется возможность настраивать глубину реверберации, имитирующей акустику концертного зала.

1. Удерживая нажатой кнопку [Function], настройте глубину реверберации, беря на клавиатуре ноты C5, C#5 или D5.

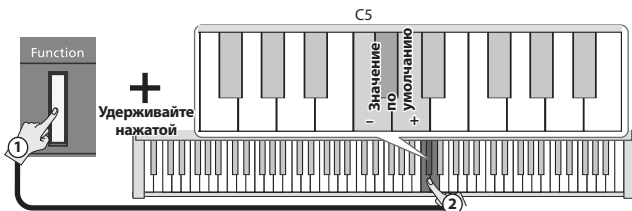

Нота	Описание
C5	Изменение настройки глубины реверберации на -1.
C#5	Установка настройки глубины реверберации в значение по умолчанию (1).
D5	Изменение настройки глубины реверберации на +1.
Диапазон значений 0 — 10 (значение по умолчанию: 1)	

Настройка метронома

Настройка громкости метронома

Предусмотрена возможность настройки громкости метронома.

1. Удерживая нажатой кнопку [Metronome], настройте громкость метронома, беря на клавиатуре ноты C5, C#5 или D5.

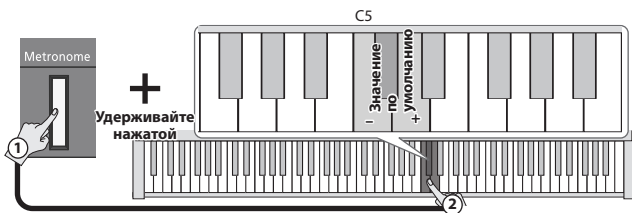

Нота	Описание
C5	Изменяет громкость метронома на -1.
C#5	Установка громкости метронома в значение по умолчанию (5).
D5	Изменяет громкость метронома на +1.
Диапазон значений 1 — 10 (значение по умолчанию: 5)	

Разделение клавиатуры на две эквивалентные (Twin Piano)

Клавиатуру инструмента можно разделить на левую и правую зоны, чтобы два человека могли играть в одном и том же высотном диапазоне.

1. Удерживая нажатой кнопку [Function] и взяв нужную ноту (G4, G#4 или A4), настройте режим воспроизведения звука.

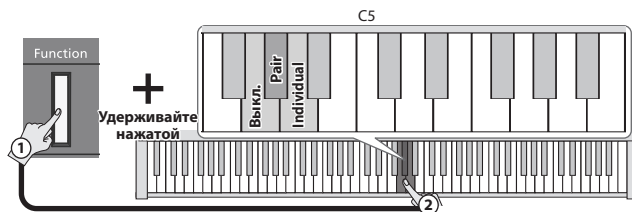

Клавиатура разбивается на левую и правую зоны с нотой До ("C") центральной октавы, располагающейся по центру каждой из этих зон.

Значение	Описание
Выкл.	Клавиатура функционирует, как клавиатура обычного акустического фортепиано.
Pair	При перемещении по клавиатуре вправо звук также перемещается вправо, при перемещении по клавиатуре влево звук также перемещается влево.
Individual	Ноты, берущиеся в правой зоне, воспроизводятся правым динамиком, ноты, берущиеся в левой зоне — только левым.

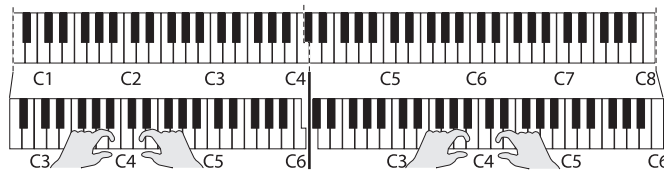

- * В обеих зонах звучит один и тот же тембр (Piano). При нажатии на любую из кнопок Tone функция Twin Piano отключается.
- * Демпферная педаль действует только на правый диапазон клавиатуры.
- * При использовании KPD-70 приглушающая педаль для левого диапазона клавиатуры работает как демпферная, а действие педали сустейна распространяется только на правый диапазон клавиатуры.

Изменение звука сигнала метронома

Предусмотрена возможность изменения звука, которым воспроизводится сигнал метронома.

1. Удерживая нажатой кнопку [Metronome], настройте звук сигнала метронома, беря на клавиатуре ноты F5, F#5, G5 или G#5.

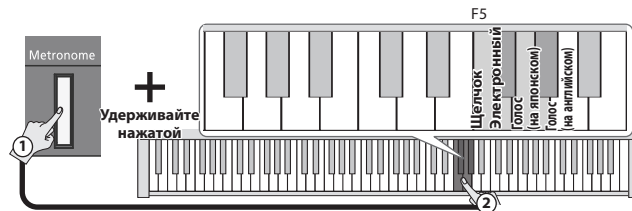

Значение	Описание
	Щелчок, электронный, голос на японском, голос на английском, (значение по умолчанию: щелчки)

ЗАМЕЧАНИЕ

Если установить размер метронома в "0", а в качестве звука выбрать "голос", метроном будет воспроизводиться с размером 4/4.

Изменение высоты тембра в октавах (Octave Shift)

При использовании режима Dual Play (стр. 2) или Split Play (стр. 2) можно изменять высоту каждого из звуков с точностью до октавы. Это называется октавным транспонированием.

Октавное транспонирование в режиме Dual Play

1. Включите режим Dual Play и выберите тембры. Две кнопки Tone, соответствующие выбранным звукам, будут гореть.
2. Из двух горящих кнопок Tone, удерживая нажатой кнопку, соответствующую зоне, высоту которой необходимо транспонировать, возьмите на клавиатуре ноту C6, C#6 или D6 для настройки интервала октавного транспонирования.

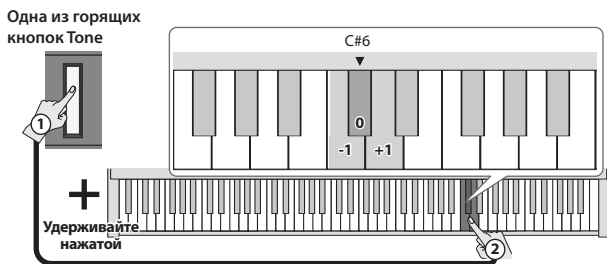

Нота	Описание
C6	Изменяет интервал октавного транспонирования на -1.
C#6	Установка интервала октавного транспонирования в значение по умолчанию (0).
D6	Изменяет интервал октавного транспонирования на +1.
Диапазон значений	-3 — +3 (значение по умолчанию: 0)

Октавное транспонирование в режиме Split Play

1. Включите режим Split Play и выберите тембры. Загорится кнопка [Split] и кнопка Tone тембра, назначенного на правую руку.
2. Удерживая нажатой кнопку Tone, возьмите на клавиатуре ноту C6, C#6 или D6, чтобы определить интервал октавного транспонирования тембра правой руки.

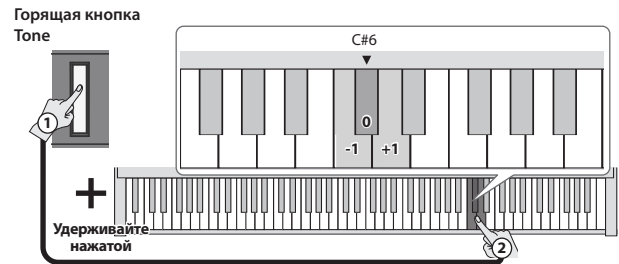

3. Удерживая нажатой кнопки [Split] и Tone тембра, который необходимо назначить на левую руку, возьмите на клавиатуре ноту C6, C#6 или D6, чтобы определить интервал октавного транспонирования тембра левой руки.

Кнопка [Split] и кнопка Tone, тембр которой назначен на левую руку (в данном примере Other)

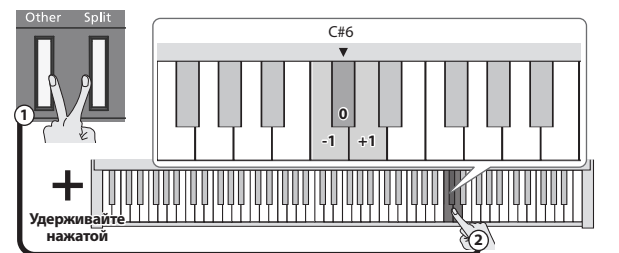

Нота	Описание
C6	Изменяет интервал октавного транспонирования на -1.
C#6	Установка интервала октавного транспонирования в значение по умолчанию (0).
D6	Изменяет интервал октавного транспонирования на +1.
Диапазон значений	-3 — +3 (значение по умолчанию: 0)

Предварительный отсчет перед воспроизведением/записью

Отсчет, проигрывающийся перед воспроизведением или записью пьесы, называется "предварительным".

Предварительный отсчет перед воспроизведением

Если перед запуском воспроизведения пьесы проиграть такт предварительного отсчета в ее темпе, вступить будет проще.

1. Удерживая нажатой кнопку [Metronome], нажмите на кнопку [▶/■].
Воспроизведение пьесы запускается после такта предварительного отсчета.

Предварительный отсчет перед записью

* Заранее выберите звук метронома и настройте его размер и темп (стр. 3).

1. Нажмите на кнопку [●].
2. Нажмите на кнопку [▶/■].

Запись запускается после воспроизведения предварительного отсчета (по умолчанию один такт).

ЗАМЕЧАНИЕ

Если начать играть на клавиатуре, не нажимая на кнопку [▶/■], запись включается сразу же, без воспроизведения предварительного отсчета.

Определение количества тактов предварительного отсчета

Согласно заводским установкам, длина предварительного отсчета равна одному такту, но это значение можно изменить.

1. Удерживая нажатой кнопку [▶/■], возьмите на клавиатуре нужную ноту (C6 или C#6).

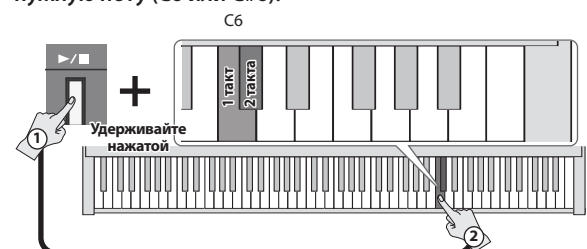

Нота	Описание
C6	Один такт предварительного отсчета (значение по умолчанию).
C#6	Два такта предварительного отсчета.

Вывод звука и через разъемы для наушников, и через встроенные динамики (Speaker Auto Mute)

Согласно заводским установкам, при подключении наушников к разъему Phones встроенная акустическая система отключается. Однако эту настройку можно изменить, чтобы звук воспроизводился и в наушниках, и через встроенную акустическую систему.

* Если выбрать значение "Off" (выкл.), звук в наушниках будет другим.

1. Удерживая нажатыми левую и правую кнопки [Volume], нажмите на кнопку [Function].

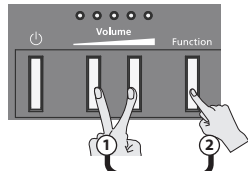

2. Для изменения настройки нажмите на кнопку [Function].

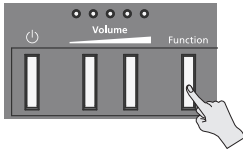

К разъему Phones подключены наушники	Состояние индикатора Volume
Вкл. Звук воспроизводится только в наушниках (значение по умолчанию).	
Выкл. Звук воспроизводится и в наушниках, и через встроенную акустическую систему.	

3. Для завершения операции нажмите на любую из кнопок [Volume] (левую или правую).

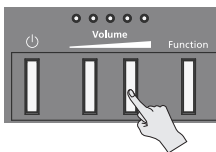

Состояние индикатора Volume

● Не горит ○ Горит ◐ Мигает

Форматирование накопителя USB

Прежде чем использовать FP-30X с накопителем USB, сначала необходимо его отформатировать.

ЗАМЕЧАНИЕ

- При форматировании все находящиеся на накопителе USB данные стираются.



1. Подключите накопитель USB, который необходимо отформатировать, к порту USB Memory.
2. Включите питание, удерживая нажатой кнопку [▶/■]. Удерживайте нажатой кнопку [▶/■] не менее трех секунд. Кнопки [▶/■] и [●] будут мигать. Для отмены операции нажмите на кнопку [▶/■].
3. Для выполнения операции нажмите на кнопку [●]. По завершении операции подсветка всех кнопок загорится.
4. Выключите и снова включите питание.

Сохранение настроек (Memory Backup)

В фортепиано есть установки, которые запоминаются автоматически и не сбрасываются даже после отключения питания. Если функция "Memory Backup" включена, сохраняются также еще и другие установки (см. ниже). Все остальные установки при отключении питания сбрасываются в значения по умолчанию.

1. Удерживая нажатой кнопку [Function], нажмите на кнопку [●]. Кнопки [▶/■] и [●] будут мигать. Для отмены операции нажмите на кнопку [▶/■].
2. Для сохранения настроек нажмите на кнопку [●]. По завершении операции подсветка всех кнопок загорится.

Установки, сохраняемые с помощью функции Memory

Установки, сохраняемые с помощью функции Memory Backup	Страница
Key Touch (чувствительность)	стр. 12
Brilliance (яркость звука)	стр. 9
Ambience (реверберация)	стр. 9
Master Tuning (высота настройки)	стр. 12
Speaker Sw (вывод звука)	стр. 12
Speaker Auto Mute (вывод звука)	стр. 11
Metronome Volume (громкость метронома)	стр. 9
Metronome Tone (звук метронома)	стр. 9
Count-in Measure (предварительный отчет)	стр. 10

Установки, сохраняемые автоматически

Установки сохраняются автоматически	Страница
Bluetooth On/Off	стр. 12
Input Volume (входная громкость)	стр. 12
Auto Off (автоматическое отключение питания)	стр. 5

Восстановление заводских настроек (Factory Reset)

Ниже описана процедура восстановления заводских настроек и установок инструмента. Эта функция называется "Factory Reset".

ЗАМЕЧАНИЕ

При выполнении операции восстановления заводских настроек все настройки инициализируются, а записанная песня, находящаяся во внутренней памяти, стирается.

1. Включите питание, удерживая нажатой кнопку [Function]. Удерживайте нажатой кнопку [Function] не менее трех секунд. Кнопки [▶/■] и [●] будут мигать. Для отмены операции нажмите на кнопку [▶/■].
2. Для выполнения операции Factory Reset нажмите на кнопку [●]. По завершении операции подсветка всех кнопок загорится.
3. Выключите и снова включите питание.

Настройки различных функций (Function Mode)

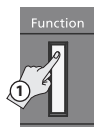

Для определения настроек функций, удерживая нажатой кнопку [Function], возьмите ноту, показанную на картинке.

+ Удерживайте нажатой ②

C8	Off (выкл.)	Auto Off (стр. 5)
	240 минут	
C7	30 минут	Speaker Sw
	10 минут	
	Desk	
	Stand	
C6	Off (выкл.)	Пьесы USB-накопителя
	+	
	Воспроизведение	
	-	
C5	+	Master Tuning
	440.0 Гц	
	-	
	-	
C4	+	Key Touch
	Medium	
	-	
	-	
C3	+	Brilliance стр. 9)
	Значение по умолчанию	
	-	
	-	
C2	+	Ambience (стр. 9)
	Значение по умолчанию	
	-	
	-	
C1	Individual	Twinpiano (стр. 9)
	Pair	
	Off (выкл.)	
	+5	
C0	+3	Transpose
	+4	
	+2	
	+1	
C-1	0	MIDI Transmit Channel
	-1	
	-2	
	-3	
C-2	-4	SMF Play Mode
	-5	
	-6	
	-6	
C-3	16	Local Control
	15	
	14	
	13	
C-4	12	Input Volume
	11	
	10	
	9	
C-5	8	Bluetooth (стр. 6)
	7	
	6	
	5	
C-6	4	Bluetooth (стр. 6)
	3	
	2	
	1	
C-7	External	Bluetooth (стр. 6)
	Internal	
	Auto-Select	
	Off (выкл.)	
C-8	Op (Вкл.)	Bluetooth (стр. 6)
	+	
	Значение по умолчанию	
	-	
C-9	Off (выкл.)	Bluetooth (стр. 6)
	Op (Вкл.)	
	+	
	-	

Изменение режима работы встроенной акустической системы (Speaker Switch)

Предусмотрена возможность выбора режима работы встроенной акустической системы.

Настройка	Описание
Off (выкл.)	Встроенная акустическая система звука не воспроизводит, он выводится только через разъемы Output. Это удобно при использовании фортепиано для живой работы.
Stand (значение по умолчанию)	Звук воспроизводится и через встроенную акустическую систему, и через разъемы Output. Характер звука встроенной акустической системы оптимизируется с учетом расположения инструмента на стойке.
Desk	Звук воспроизводится и через встроенную акустическую систему, и через разъемы Output. Характер звука встроенной акустической системы оптимизируется с учетом расположения инструмента на столе.

Независимо от этой установки, при подключении наушников к разъему Phones звук через встроенную акустическую систему не выводится. Если необходимо, чтобы звук через встроенную акустическую систему выводился даже при подключенных наушниках, ознакомьтесь с информацией, приведенной на стр. 11.

Воспроизведение пьесы с накопителя USB

Можно воспроизводить пьесы, находящихся на накопителе USB.

Настройка высоты звука под другие инструменты (Master Tuning)

При игре в составе коллектива, а также по другим причинам, может потребоваться подстроить высоту под другие инструменты.

Под эталонной частотой понимается частота ноты Ля средней октавы.

Для чистого звучания коллектива все инструменты необходимо настроить так, чтобы их эталонные частоты совпадали. Настройка всех инструментов согласно значению эталонной частоты называется "общей настройкой". Высоту настройки можно изменять в диапазоне 415.3 Гц — 440.0 Гц (значение по умолчанию) — 466.2 Гц с шагом в 0.1 Гц.

Изменение чувствительности клавиатуры (Key touch)

Предусмотрена возможность настройки чувствительности клавиатуры.

Настройка	Описание
+2: Super Heavy	Более "тугая" клавиатура, чем при установке "Heavy".
+1: Heavy	Для достижения фортиссимо необходимо более экспрессивное звукоизвлечение, чем при установке "Medium".
0: Medium	Стандартная чувствительность клавиатуры.
-1: Light	Для достижения фортиссимо необходимо менее экспрессивное звукоизвлечение, чем при установке "Medium".
-2: Super Light	Еще более чувствительная клавиатура, чем при установке "Light".
-3: Fix	Громкость звука от скорости взятия нот не зависит.

Транспонирование (Transpose)

Функция Transpose используется для транспонирования клавиатуры по полутонам.

Например, если необходимо сыграть произведение, написанное в тональности Ми мажор, в тональности До мажор, установите параметр Transpose в "+4".

Если берутся ноты C E G, воспроизводятся ноты E G# B

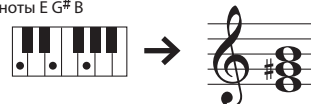

Передающий MIDI-канал

Позволяет выбрать MIDI-канал, по которому данное фортепиано будет передавать MIDI-данные.

Протокол MIDI поддерживает работу шестнадцати каналов (1 — 16). Если подключить к данному фортепиано другое MIDI-устройство и настроить их на работу с одними и тем же MIDI-каналом, можно будет воспроизводить и выбирать звуки на этом устройстве. Данное фортепиано принимает информацию по всем каналам 1 — 16.

Режим воспроизведения пьес формата SMF (SMF Play Mode)

Параметр позволяет определить тембр, которым будет играть клавиатура при воспроизведении пьесы.

Обычно оставляют установку "Auto-Select". Параметр определяет будет ли при воспроизведении пьесы формата SMF выбираться установка, наиболее подходящая для встроенной пьесы или наиболее подходящая для внешних данных.

При корректировке этого параметра тембр, воспроизводимый при игре на клавиатуре, не изменяется.

Настройка	Описание
External	Тембр клавиатуры при воспроизведении пьесы от сохраненных в нее установок не зависит. Эту установку рекомендуется использовать при воспроизведении внешних данных, например имеющихся на рынке музыкально продукции. * При выборе этой опции некоторые эффекты на звук воспроизводящейся пьесы влияния могут не оказывать. По этой причине звук при воспроизведении может отличаться от прослушиваемого во время записи.
Internal	При воспроизведении пьесы тембр клавиатуры изменяется на тембр, сохраненный в пьесе. Эту установку рекомендуется использовать при воспроизведении встроенной пьесы или пьесы, записанной на данном фортепиано.
Auto-Select	Значение установки SMF Play Mode ("Internal" или "External") выбирается автоматически согласно типу воспроизводимой пьесы.

Предотвращение дублирования нот при работе с программным синтезатором (Local Control)

При работе с MIDI-секвенсером устанавливайте этот параметр в значение Local Off.

Поскольку в большинстве случаев функция Thru секвенсера находится во включенном состоянии, берущиеся на клавиатуре ноты воспроизводятся два раза или выпадают. Чтобы избежать этого, выберите значение "Local Off" для разрыва связи между клавиатурой и встроенным генератором звука.

Управление громкостью звука, передаваемого через Bluetooth и USB

Предусмотрена возможность настройки громкости аудиосигнала, передающегося через канал Bluetooth или порт USB Computer.

Input Volume 1 — 10 (значение по умолчанию: 7)

Настройка функции Bluetooth

Настройка	Описание
On (по умолчанию), Off	Включает/выключает функцию Bluetooth.

Устранение неисправностей

Проблема	Причина/устранение
Мигают все светодиоды, кроме подсветки кнопки [⏻] (Power).	Чрезмерно высокий уровень тока, проходящего через порт USB Memory. Проверьте, нет ли проблем с накопителем USB. Затем выключите и снова включите питание.
Даже при использовании наушников, чтобы играть бесшумно, во время игры слышен стук клавиш.	Механизм клавиатуры этого инструмента имитирует работу клавиатуры акустического фортепиано. Такой же "стук" воспроизводится и при игре на акустическом фортепиано. Наличие этих звуков признаком неисправности не является.
Питание самопроизвольно отключается	В соответствии с заводскими установками, питание устройства автоматически выключается через 240 минут простоя (на инструменте не играют и не выполняют никаких манипуляций). Чтобы питание автоматически не отключалось, установите параметр Auto Off в значение "Off" (стр. 5). В некоторых случаях при воспроизведении с накопителя USB слишком громких сигналов данных SMF или WAV может включиться защитная схема, отключающая питание. Если это произошло, уменьшите уровень громкости.
Не включается питание	Проверьте правильность подключения блока питания для сети переменного тока (стр. 5).
Педаль не работает или "зависает"	Проверьте правильность подключения педали. Скоммутируйте педаль должным образом с разъемом Pedal (стр. 5).
Нет звука / Нет звука при воспроизведении пьесы	Не выставлена ли в минимум громкость устройства? Не подключены ли наушники? Если разъемы Phones задействованы, акустическая система инструмента звука не воспроизводит (стр. 4) (стр. 11).
Некорректная высота звука при игре на клавиатуре или воспроизведении пьесы	Возможно, редактировался параметр Transpose (стр. 12) Правильно ли настроен параметр Master Tune (стр. 12)? Фортепиано настраивается особым образом. В верхнем диапазоне ноты настраиваются немного выше эталонных частот, а в нижнем, наоборот, ниже. Поэтому может показаться, что фортепиано не строит, но это именно тот строй, который используется в акустических фортепиано.
При взятии на клавиатуре одной ноты она воспроизводится два раза	Не включен ли режим Dual Tone (стр. 2)?

Проблема	Причина/устранение
Звук верхнего диапазона, начиная с определенной ноты, неожиданно изменяется	В акустическом фортепиано на ноты приблизительно половины октавы самого верхнего диапазона демпферная педаль влияния не оказывает. Кроме того, они отличаются немного и тембрально. Данное устройство очень точно воссоздает эту эффект, наблюдаемый в акустических фортепиано. В данном устройстве диапазон, на который демпферная педаль не оказывает влияния, зависит от настройки транспонирования.
Слышен высокочастотный звон	Если вы слышите его в наушниках: Фортепианные звуки имеют достаточно ярко выраженные высокочастотные составляющие, которые могут ощущаться на слух, как металлический звон. Это обусловлено природой акустического фортепиано, которая тщательно воссоздается, и признаком неисправности не является. Этот звон может проявляться более сильно в помещениях с высокой реверберацией, так что можно решить эту проблему, заглушив реверберационные отражения (стр. 9). Если в наушниках этот эффект отсутствует: Возможно, причина в другом (например, резонанс деталей внутри устройства). Пожалуйста, обратитесь к дилеру или в ближайший сервисный центр компании Roland.
Низкие ноты воспроизводятся некорректно или гудят	Если установить громкость на максимум, при экспрессивной игре могут возникать искажения. В этом случае необходимо уменьшить уровень громкости. Если в наушниках этот эффект отсутствует: При игре с высоким уровнем громкости динамики или расположенные рядом с устройством объекты могут начать резонировать. Наведенному резонансу могут подвергнуться также лампы дневного освещения или стеклянные двери. Особенно сильно это явление проявляется при воспроизведении низких или громких нот. Для устранения этого явления рекомендуется предпринять следующие меры. <ul style="list-style-type: none"> • Расположить инструмент таким образом, чтобы динамики его акустической системы находились на удалении не менее 30 см от стен и других поверхностей. • Уменьшить уровень громкости. • Установить инструмент как можно дальше от резонирующих объектов. Если вы слышите его в наушниках: Возможно, причина в другом. Пожалуйста, обратитесь к дилеру или в ближайший сервисный центр компании Roland.

Список встроенных пьес

№	Название пьесы	Композитор	Клавиша (нота)
1	Elevations	* Собственность компании	A0
2	Reflection	* Собственность компании	A#0
3	Fly day	* tarasy	B0
4	Баркарола	* Фридерик Францишек Шопен	C1
5	Жаворонок	* Михаил Иванович Глинка, переложение Милия Алексеевича Балакирева	C#1
6	Вальс,opus 34-1	* Фридерик Францишек Шопен	D1
7	Полонез,opus 53	* Фридерик Францишек Шопен	D#1
8	Ноктюрн № 20	* Фридерик Францишек Шопен	E1
9	Форель	* Франц Петер Шуберт, переложение Ференца Листа	F1
10	Отражение в воде	* Клод Ашиль Дебюсси	F#1
11	Половецкие пляски	Александр Бородин	G1
12	Тень никогда не исчезает	Георг Фридрих Гендель	G#1
13	Позвольте мне плакать	Георг Фридрих Гендель	A1
14	Сияй, сияй, маленькая звездочка	Французская народная песня	A#1
15	У Мэри был барашек	Народная	B1
16	Песня медведя	Американская народная песня	C2
17	Я музыкант	Немецкая народная песня	C#2
18	Дедушкины часы	Генри Уорк	D2
19	Колокольчики	Джеймс Пьерпонт	D#2
20	Счастливого рождества	Рождественский гимн	E2
21	Тихая ночь	Франц Грубер	F2
22	О, благодать	Гимн	F#2

№	Название пьесы	Композитор	Клавиша (нота)
23	Лавандовый синий	Народная	G2
24	Аура Ли	Джордж Р. Ролтон	G#2
25	Старое доброе время	Народная	A2
26	Зеленые рукава	Народная	A#2
27	Кленовый лист	Скотт Джоплин	B2
28	Артист эстрады	Скотт Джоплин	C3
29	Когда святые маршируют	Народная	C#3
30	Маленький коричневый кувшин	Джозеф Уиннер	D3
---	(записанная пьеса)	---	C4

* Все права защищены. Несанкционированное использование этого материала в целях, отличных от частного, личного пользования, является нарушением действующего законодательства.

* Данные демонстрации тембров и встроенных пьес через порт USB Computer и по Bluetooth (MIDI) не выводятся.

* Если режим воспроизведения пьес SMF (стр. 12) установлен в значение "Auto-Select" или "Internal", будут партии, громкость которых с помощью [Song Volume] изменить невозможно. Если режим воспроизведения пьесы принимает значение "External", изменяется громкость всех партий.

* Звездочкой (*) отмечены сольные фортепианные пьесы. В них нет аккомпанемента.

* Пьеса "Fly day" исполняется tarasy

ТЕХНИКА БЕЗОПАСНОСТИ

ВНИМАНИЕ

Функция Auto Off

Если в течение заданного времени с устройством не проводилось никаких действий (воспроизведение музыки, манипуляции с кнопками или регуляторами), его питание автоматически отключается (функция Auto Off). Чтобы этого не происходило, функцию AUTO OFF необходимо отключить (стр. 5).

Используйте только рекомендуемую стойку

Устройство разрешается использовать только с рекомендованной стойкой компании Roland.

Не размещайте в неустойчивом месте

Используйте стойку, рекомендованную компанией Roland. Следите, чтобы она не наклонялась и не шаталась. Если устройство располагается не на стойке, следите за тем, чтобы поверхность, на которую оно установлено, располагалась горизонтально и не шаталась.

Меры предосторожности относительно размещения

данного устройства на стойке

При размещении устройства на стойке следуйте всем изложенным в руководстве пользователя инструкциям (стр. 4).

В противном случае устройство может упасть или стойка опрокинуться, что чревато получением травм.

ВНИМАНИЕ

Используйте только входящий в комплект поставки блок питания для сети переменного тока. Подключайте блок питания к розетке с напряжением, на которое он рассчитан

Используйте только блок питания, поставляемый с устройством. Также убедитесь, что напряжение сети соответствует входному напряжению, указанному на корпусе блока питания для сети переменного тока. Другие блоки питания для сети переменного тока могут использовать противоположную полярность или предназначаться для работы с напряжением другого номинала. Поэтому можно получить удар током, или устройство может начать работать со сбоями или выйти из строя.

Используйте только прилагаемый кабель питания

Используйте только прилагаемый кабель питания. Кроме того, не используйте этот кабель с другими устройствами.

ОПАСНО

Используйте только рекомендуемую стойку (стойки)

Это устройство должно использоваться со стойками компании Roland конкретных моделей (*1). При использовании других стоек устройство может упасть или опрокинуться, что чревато получением травм.

*1 KSC-70, KS-12, KS-20X, KS-10Z

ОПАСНО

Прежде чем использовать стойку, убедитесь, что это безопасно

Даже при соблюдении всех изложенных в руководстве пользователя инструкций при определенном стечении обстоятельств устройство может упасть со стойки или сама стойка опрокинуться. Пожалуйста, уделяйте самое пристальное внимание безопасной эксплуатации устройства.

Меры предосторожности при перемещении устройства

Устройство очень тяжелое, поэтому в случае необходимости заручитесь поддержкой достаточного количества людей, если его требуется поднять или перенести. Держите устройство крепко, чтобы не получить травму и не повредить его. В случае необходимости перемещения инструмента из одного места в другое принимайте во внимание изложенные ниже рекомендации.

- Следите за тем, чтобы винты, крепящие устройство к стойке, были всегда должным образом затянуты. Если они ослабли, немедленно закрутите их.
- Отсоедините кабель питания.
- Отсоедините все кабели, которыми устройство скомутировано с внешним оборудованием.
- Снимите пюпитр.

ВАЖНЫЕ ЗАМЕЧАНИЯ

Размещение

- Не оставляйте никаких предметов на клавиатуре. Это может привести к возникновению неисправностей, например, клавиши перестанут воспроизводить звук.
- В зависимости от материала и температуры поверхности, на которой стоит устройство, его резиновые ножки могут изменить цвет или испортить поверхность.

Уход за клавиатурой

- Не пишите на клавиатуре, не наклеивайте ничего на инструмент и не наносите никакой маркировки. Чернила проникнут внутрь структуры отделки и удалить их будет невозможно.
- Не наклеивайте на клавиатуру стикеры. Они могут очень крепко прилипнуть к клавиатуре. В результате при их удалении отделка может изменить цвет.
- Для удаления стойких загрязнений используйте имеющиеся в продаже неабразивные чистящие средства. Начините протирать поверхность, практически не надавливая на нее. Если грязь не отходит, постепенно усиливайте нажим, но следите за тем, чтобы не поцарапать отделку клавиш.

Ремонт и данные

- Прежде чем отдавать прибор в ремонт, сделайте резервную копию памяти или, если так привычнее, запишите необходимую информацию на бумаге. Во время ремонта делается все, чтобы сохранить информацию. Однако иногда (например, при физическом повреждении схем памяти) восстановить потерянные данные не представляется возможным. Компания Roland ответственности за сохранность данных не несет.

Дополнительные меры предосторожности

- В результате выхода из строя, сбоя в работе и других неполадок данные, хранящиеся во внутренней памяти устройства, могут быть потеряны. Чтобы снизить риск потери данных, рекомендуется периодически архивировать содержимое памяти устройства.
- Компания Roland ответственности за сохранность данных не несет.

- Шум от ударов по клавишам и вибрации, производимые инструментом, могут передаваться через пол и потолок гораздо лучше, чем вы себе это можете представить. Пожалуйста, будьте внимательны, не нарушайте покой окружающих.
- Не прикладывайте чрезмерных усилий при работе с пюпитром.

Использование внешней памяти

- При работе с внешними запоминающими устройствами принимайте во внимание приведенные ниже замечания. Кроме того, следите за соблюдением всех мер предосторожности, которые изложены в документации по внешнему устройству памяти.
 - Не извлекайте накопитель из разъема до полного завершения операции чтения/записи.
 - Во избежание повреждения накопителя статическим электричеством, снимайте с себя заряд прежде чем взять его в руки.

Замечания относительно РЧ-излучения

- В перечисленных ниже случаях можно попасть под действие предусмотренных законом наказаний.
 - Разборка или модификация устройства.
 - Удаление сертификационных меток с тыльной стороны устройства.
 - Использование устройства в стране, отличной от страны приобретения

Авторские права

- Аудио- или видеозапись, копирование или доработка материалов, права на которые принадлежат третьей стороне (музыкальные произведения, видеоработы, вещание, живое выступление и другое), в целом или частично, распространение, продажа, сдача в прокат, публичное воспроизведение и подобные действия, произведенные без разрешения владельца авторских прав, запрещены законом об авторских правах.
- Не используйте прибор в целях нелегального распространения данных или нарушающих авторские права третьей стороны. Производитель не несет ответственности ни за какие противоправные действия пользователя.
- Права на все данные, содержащиеся в приборе (данные волновых форм, данные стилей, данные паттернов аккомпанемента, данные фраз, зацикленные аудиофрагменты и изображения), принадлежат Roland Corporation.
- Приобретение данного прибора дает право на использование этих данных для создания, демонстрации, записи и распространения оригинального аудиоматериала.
- Приобретение данного прибора НЕ дает права на распространение приведенных выше данных в оригинальной или модифицированной форме на любых носителях или по интернет.
- Устройство использует eParts, интегрированное программное обеспечение компании eSOL Co., Ltd. eParts — торговая марка eSOL Co., Ltd., Япония.
- Торговая марка и логотип Bluetooth® — торговые марки, зарегистрированные Bluetooth SIG, Inc. Компания Roland использует эти знаки согласно лицензии.
- Устройство использует исходный код µT-Kernel согласно лицензии T-License 2.0, предоставленной T-Engine Forum (www.tron.org).
- Данный продукт использует исходный код Jansson (<http://www.digip.org/jansson/>). Copyright © 2009-2016 Petri Lehtinen <petri@digip.org> Released under the MIT license <http://opensource.org/licenses/mitlicense.php>
- Roland, SuperNATURAL и Piano Every Day — зарегистрированные торговые марки или торговые марки Roland Corporation в США и/или других странах.
- Все названия компаний и продуктов, упомянутые в данном документе, являются зарегистрированными торговыми марками или торговыми марками соответствующих владельцев.



Основные технические характеристики

Roland FP-30X: цифровое фортепиано

Генератор звука	Фортепианный звук: технология SuperNATURAL Piano
Клавиатура	88 клавиш (клавиатура PHA-4 Standard: функция Escapement, покрытие Ivory Feel, похожее на слоновую кость)
Питание	Блок питания для сети переменного тока
Потребляемая мощность	20 Вт (при питании от блока питания для сети переменного тока) * Потребляемая мощность (приблизительно) при игре на фортепиано со средним уровнем громкости: 4 Вт Потребляемая мощность при включенном питании, когда на фортепиано не играют: 3 Вт
Габариты	Габариты без подставки для нот 1300 (Ш) x 284 (Г) x 151 (В) мм С подставкой для нот и специальной стойкой KSC-70: 1300 (Ш) x 344 (Г) x 931 (В) мм
Вес	14.8 кг (с подставкой для нот) 23.0 кг (с KSC-70, KPD-70 и подставкой для нот)
Аксессуары	Руководство пользователя Брошюра "ТЕХНИКА БЕЗОПАСНОСТИ" Подставка для нот Блок питания для сети переменного тока Силовой кабель (для подключения блока питания сети переменного тока) Педальный переключатель (DP-2)
Опции	Специальная стойка: KSC-70 Специальный блок педалей: KPD-70 Клавишная стойка: KS-10Z, KS-12, KS-20X Демпферная педаль: серия DP Сумка для переноски: CB-88RL, CB-76RL Наушники

* Технические характеристики приведены на момент публикации данного документа. Более актуальная информация находится на веб-сайте компании Roland.

Форматы файлов, которые можно воспроизвести с накопителя USB

FP-30X поддерживает воспроизведение пьес следующих форматов.

- Форматы SMF 0/1
- Аудиоданные (формат WAV, 44.1 кГц, 16-битный линейный)
- Аудиоданные (формат MP3, 44.1 кГц, 64 кбит/с — 320 кбит/с)

Список операций (комбинации кнопка + клавиша)

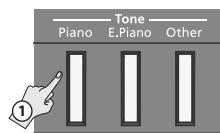

① + Удерживайте нажатой ②

C8	
C7	
C6	
C5	
C4	
C3	
C2	
C1	

Октавное транспонирование в режимах Split/Dual
→ стр. 10

Баланс громкости в режиме Dual (наложение)
→ стр. 2

Баланс громкости в режиме Split (разбиение)
→ стр. 2

Выбор тембров
→ стр. 2

Piano
E. Piano
Other

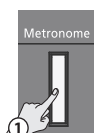

① + Удерживайте нажатой ②

C8	
C7	
C6	
C5	
C4	
C3	
C2	
C1	

Звук метронома
→ стр. 9

Голос (на английском)
Голос (на японском)
Электронный
Щелчок

Громкость метронома
→ стр. 9

Значение по умолчанию

Типы темпа

Престиссимо (200)
Престо (184)
Виваче (164)
анимато (152)
Аллегretto (132)
Модерато (92)
Андантино (80)
Анданте (72)
Ленто (60)
Адажио (58)
Ларго (46)

Ввод темпа в цифровом формате
→ стр. 3

Ввод (Enter)
0
9
8
7
6
4
5
2
3
1

Изменение размера такта
→ стр. 3

7
6
5
4
2
3
0

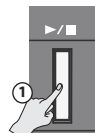

① + Удерживайте нажатой ②

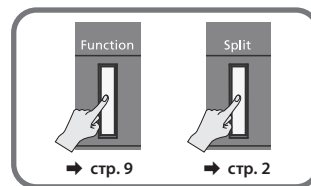

C8	
C7	
C6	
C5	
C4	
C3	
C2	
C1	

Воспроизведение
Воспроизведение всех пьес

Накопитель USB

2 такта
1 такт

Предварительный отсчет
→ стр. 10

Значение по умолчанию

Громкость пьесы

Записанная пьеса

30
29
28
27
26
25
24
23
22
21
20
19
18
17
16
15
14
13
12
11
10
9
8
7
6
5
4
3
2
1

Выбор пьес
→ стр. 3